



Thinking of you
Electrolux



EWF 1476 HDW
EWF 1676 HDW

.....
DA VASKEMASKINE
NO VASKEMASKIN

.....
BRUGSANVISNING 2
BRUGSANVISNING 23



INDHOLD

1. OM SIKKERHED	3
2. SIKKERHEDSANVISNINGER	3
3. PRODUKTBESKRIVELSE	5
4. BETJENINGSPANEL	5
5. PROGRAMMER	6
6. FORBRUGSVÆRDIER	8
7. TILVALG	9
8. FØR IBRUGTAGNING	11
9. DAGLIG BRUG	11
10. RÅD	15
11. VEDLIGEHOLDELSE OG RENGØRING	16
12. FEJLFINDING	20
13. TEKNISK INFORMATION	22
14. MILJØHENSYN	22

VI TÆNKER PÅ DIG

Tak for dit køb af et Electrolux-apparat. Du har valgt et produkt, som giver dig årtiers professionel erfaring og innovation på én gang. Genialt og elegant. Det er designet med dig i tankerne. Så uanset hvornår du bruger det, kan du være sikker på, at du får fantastiske resultater hver gang.

Velkommen til Electrolux.

Besøg vores websted for at:



Få rådgivning, brochurer, fejlfinding, serviceinformation:
www.electrolux.com



Registrere dit produkt for bedre service:
www.electrolux.com/productregistration



Købe tilbehør, forbrugsvarer og originale reservedele til dit apparat:
www.electrolux.com/shop

KUNDEPLEJE OG SERVICE

Vi anbefaler brugen af originale reservedele.
Sørg for at have følgende data tilgængelig, når du kontakter service.
Du finder oplysningerne på maskinens typeskilt. Model, PNC, Serienummer.



Advarsel /Forsigtig-Sikkerhedsanvisninger.



Generelle oplysninger og tips



Miljøoplysninger

Ret til ændringer uden varsel forbeholdes.

1. OM SIKKERHED

Læs brugsanvisningen grundigt, før apparatet installeres og tages i brug. Producenten kan ikke drages til ansvar, hvis apparatet installeres forkert og anvendelsen forårsager skade. Opbevar altid brugsanvisningen sammen med apparatet til eventuel fremtidig brug.

1.1 Sikkerhed for børn og andre udsatte personer



ADVARSEL

Risiko for kvælning, personskade eller permanent invaliditet.

- Lad ikke personer, herunder børn, med nedsat fysisk sansesystem, nedsatte mentale evner eller manglende erfaring og viden betjene maskinen. De skal være under opsyn af en person, der har ansvaret for deres sikkerhed, eller instrueres i at bruge maskinen.
- Børn må ikke lege med apparatet.
- Opbevar al emballage utilgængeligt for børn.
- Opbevar alle opvaskemidler utilgængeligt for børn.
- Lad ikke børn og husdyr komme tæt på apparatet, mens lugen er åben.
- Hvis apparatet har en børnesikring, anbefales det, at du aktiverer den.

1.2 Generelt om sikkerhed

- Sluk for apparatet, og tag stikket ud af kontakten inden vedligeholdelse.
- Apparatets specifikationer må ikke ændres.
- Overhold den maksimale fyldning på 7 kg (se kapitlet "Programoversigt").

2. SIKKERHEDSANVISNINGER

2.1 Installation

- Fjern al emballagen og transportboltene.
- Behold transportboltene. Når du flytter apparatet igen, skal du blokere tromlen.
- Undlad at installere eller bruge et beskadiget apparat.
- Undlad at installere eller bruge apparatet, når temperaturen er mindre end 0 °C, eller steder, hvor det udsættes for vejr.
- Følg den medfølgende brugsanvisning.
- Sørg for, at gulvet, hvor apparatet skal stå, er plant, stabilt, varmekraftigt og rent.
- Installér ikke apparatet på et sted, hvor apparatets luge ikke kan åbnes helt.
- Vær altid forsigtig, når du flytter apparatet, da det er tungt. Brug altid sikkerhedshandsker.
- Sørg for, at der er luftcirkulation mellem apparatet og gulvet.
- Juster benene for at få det nødvendige mellemrum mellem apparatet og tæppet.

Tilslutning, el



ADVARSEL

Risiko for brand og elektrisk stød.

- Apparatet skal tilsluttes strøm m/jord, jvf. Stærkstrømsreglementet.
- Sørg for, at de elektriske data på typeskiltet svarer til strømforsyningen. Hvis det ikke er tilfældet, skal du kontakte en elektriker.
- Brug altid en korrekt monteret lovlig tilslutningskontakt.
- Brug ikke multistik-adaptorer og forlængerledninger.
- Pas på, du ikke beskadiger vægstikket og ledningen. Hvis der bliver behov for at udskifte apparatets netledning, skal det udføres af Electrolux Service A/S.
- Sæt først netstikket i stikkontakten ved installationens afslutning. Sørg for, at der er adgang til elstikket efter installationen.
- Undgå at slukke for apparatet ved at trække i ledningen. Tag altid selve netstikket ud af kontakten.
- Undgå at berøre netledningen eller netstikket, hvis du har våde hænder.

- Apparatet er i overensstemmelse med EU-direktiverne.

Tilslutning, vand

- Pas på du ikke beskadiger vandslangerne.
- Apparatet skal sluttes til vandledningsnettet ved hjælp af de nye medfølgende slangesæt. Gamle slangesæt må ikke genbruges.
- Inden du tilslutter apparatet til nye rør eller rør, som ikke har været i brug i lang tid, skal du lade vandet løbe, indtil det bliver klart.
- Kontrollér, at der ikke er nogen utætheder, første gang du bruger apparatet.

2.2 Brug



ADVARSEL

Risiko for personskade, elektrisk stød, brand, forbrændinger eller skade på apparatet.

- Brug apparatet i et husholdningsmiljø.
- Apparatets specifikationer må ikke ændres.
- Følg sikkerhedsanvisningen på opvaskemidlets emballage.
- Undlad at bruge brændbare produkter eller ting, der er fugtet med brændbare produkter, i apparatet eller i nærheden af eller på dette.
- Rør ikke ved lugeglasset, mens et program er i gang. Glasset kan være varmt.
- Sørg for at fjerne alle metalgenstande fra vasketøjet.
- Undlad at sætte en beholder til indsamling af evt. vandlækage under apparatet. Kontakt service for at sikre, hvilket tilbehør, der kan bruges.

2.3 Vedligeholdelse og rengøring



ADVARSEL

Risiko for skader på mennesker eller apparat.

- Sluk for apparatet, og tag stikket ud af kontakten inden vedligeholdelse.
- Undlad at bruge højtryksrensere eller damp til at rengøre apparatet.

- Rengør apparatet med en fugtig, blød klud. Brug kun et neutralt rengøringsmiddel. Brug ikke slibende midler, skuresvampe, opløsningsmidler eller metaliske genstande.

- Tag stikket ud af kontakten.
- Klip elledningen af, og kassér den.
- Fjern lågens lås, så børn og kæledyr ikke kan blive lukket inde i apparatet.

2.4 Bortskaffelse

 **ADVARSEL**
 Risiko for personskade eller kvælning.

3. PRODUKTBESKRIVELSE

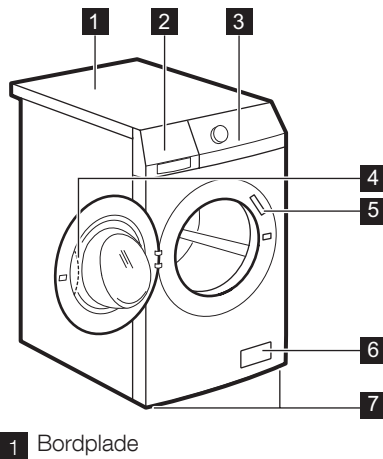

- 2** Beholder til vaskemiddel
- 3** Betjeningspanel
- 4** Lugehåndtag
- 5** Mærkeplade
- 6** Filter til afløbspumpe
- 7** Ben til justering af apparatet

1 Bordplade

3.1 Fastgørelsespladesæt (4055171146)

Fås hos den autoriserede forhandler. Hvis du installerer apparatet over gulvniveau, skal du fastgøre apparatet på fastgørelsespladerne. Følg de anvisninger, der følger med sættet.

4. BETJENINGSPANEL

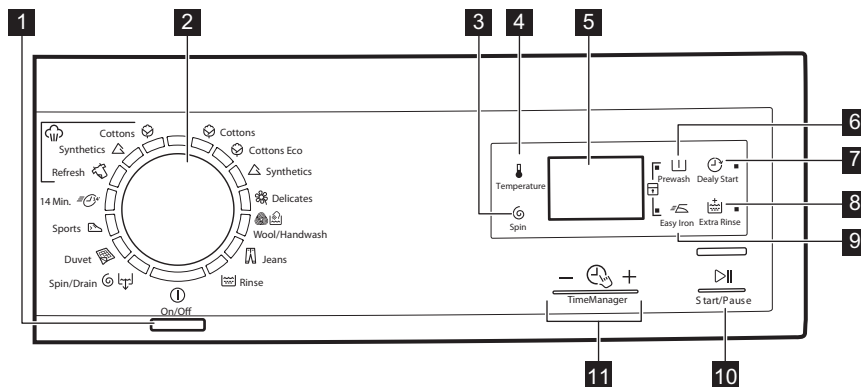

- | | |
|---|-------------------------------|
| 1 Tænd-/sluk-knap | 7 Udskudt start-knap |
| 2 Programvælger | 8 Ekstra skylning-knap |
| 3 Knappen Centrifugering (nedsat hastighed) | 9 Strygelet-knap |
| 4 Temperaturknap | 10 Start pause-knap |
| 5 Display (visning) | 11 Time Manager -knapper - + |
| 6 Forvask-knap | |



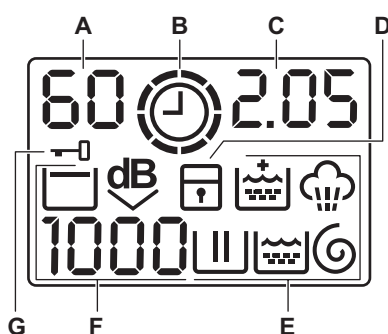









4.1 Display (visning)



- | | |
|--------------------------------------|--|
| A) Temperaturområdet: | - : Skyllefasen |
| 88 : Lampe for temperatur | - : Centrifugeringsfasen |
| -- : Lampe for koldt vand | - : Dampfasen |
| B) : Time Manager-lampe. | - : Tilvalg til permanent ekstra skylning. |
| C) Tidsområdet: | F) Centrifugeringsområdet: |
| - 1.25 : Programmets varighed | - 1888 : Lampen for centrifugeringshastighed |
| - 2h : Den udskudte start | - --- : Lampen for ingen centrifugering |
| - E20 : Alarmkoderne | - : Lampen for skyllestop |
| - E r r : Fejlmeddelelsen | - : Lampen for Ekstra stille. |
| - : Programmet er færdigt. | G) : Lampen for låst luge |
| D) : Lampen for børnesikring. | |
| E) Lamper for vask: | |
| - : Vaskefasen | |

5. PROGRAMMER

Program Temperaturområde	Arten af vasketøj og graden af snavs Maksimum fyldning, maksimum centrifugering
Koge-/Kulørtvask 90° C - koldt	Hvid og kulørt bomuld (normalt og let snavset). 7 kg, 1400 o/min. (EWF1476HDW), 1600 o/min. (EWF1676HDW)





















Program Temperaturområde	Arten af vasketøj og graden af snavs Maksimum fyldning, maksimum centrifuge- ring
 Bomuld Eco ¹⁾ 60° C - 40° C	Hvidt og farveægte bomuld. Normalt snavset. 7 kg, 1400 o/min. (EWF1476HDW), 1600 o/min. (EWF1676HDW)
 Syntetisk vask 60° C - koldt	Syntetiske eller blandede ting. Normalt snavset. 3 kg, 1200 o/min.
 Finvask 40 °C - koldt	Sarte tekstiler som akryl, viskose, polyester. Nor- malt snavset. 3 kg, 1200 o/min.
 Uld/Håndvask 40 °C - koldt	Til uld, der tåler maskinvask, samt til uld og sarte stoffer til håndvask med symbolet "håndvask". 2 kg, 1200 o/min.
 Jeans 60 °C - koldt	Ting i denim og jersey. Også ting med mørke far- ver. Funktionen Ekstra skyl aktiveres automatisk. 3 kg, 1200 o/min.
 Skyl Kold	Til at skylle og centrifugere vasketøjet. Alle stoffer. 7 kg, 1400 o/min. (EWF1476HDW), 1600 o/min. (EWF1676HDW)
 Centr./Tømning	Til at centrifugere vasketøjet og tømme vandet ud af tromlen. Alle stoffer. 7 kg, 1400 o/min. (EWF1476HDW), 1600 o/min. (EWF1676HDW)
 Tæpper 60° C - 30° C	Specialprogram til et enkelt syntetisk tæppe, vat- tæppe, sengetæppe osv. 2 kg, 800 o/min.
 Sportstøj 30 °C	Syntetiske og sarte ting. Let snavset eller ting, der skal opfriskes. 2.5 kg, 800 o/min.
 14 Min. 30 °C	Syntetiske og blandede tekstiler. Let snavset og ting, der skal opfriskes. 1 kg, 800 o/min.
 Damp Opfriskning	Dampprogram til bomuld og syntetisk Dette program fjerner lugte fra vasketøjet.
 Damp syntetisk	Dampprogram til syntetisk. Dette program hjælper med at fjerne vasketøjets folder
 Damp bomuld	Dampprogram til bomuld. Dette program hjælper med at fjerne vasketøjets folder

1) Standardprogrammer for energimærkeforbrugsværdier

Ifølge bestemmelsen 1061/2010 er " Bomuld Eco 60° C" og " Bomuld Eco 40° C" henholdsvis "standard 60° C bomuldsprogrammet" og "standard 40° C bomuldsprogrammet". De er de mest effektive programmer, når det drejer sig om kombineret energi- og vandforbrug, til vask af normalt snavset bomuldstøj.

 Vaskefasens vandtemperatur kan variere fra den temperatur, der er angivet for det indstillede program.

Programfunktionernes forenelighed

Program								
	■	■	■	■	■	■	■	■
 Eco	■	■	■		■	■		
	■	■	■	■	■	■	■	■
	■	■	■	■	■	■	■	■
	■	■	■		■	■	■	■
	■	■	■	■	■	■	■	■
	■	■	■		■	■	■	■
  1)	■	■	■		■	■	■	■
	■					■		
	■	■	■		■	■	■	■
	■	■				■		

1) Hvis du indstiller tilvalget Ingen centrifugering, er kun tømningsfasen tilgængelig.

6. FORBRUGSVÆRDIER

 Dataene i denne tabel er omtrentlige. Forskellige årsager kan ændre dataene: mængden og typen af vasketøj, vandet og den omgivende temperatur.

Programmer	Fyldning (kg)	Energiforbrug (kWh)	Vandforbrug (liter)	Omtrentlig programvarighed (minutter)	Restende fugt (%) ¹⁾
Bomuld 60 °C	7	1.25	70	146	52 ²⁾ / 44 ³⁾
Bomuld 40 °C	7	0.78	70	161	52 ²⁾ / 44 ³⁾
Syntetisk 40 °C	3.5	0.47	50	171	35
Finvask 40 °C	3.5	0.53	62	121	35
Uld 30 °C	2	0.25	45	58	30

Programmer	Fyldning (kg)	Energiforbrug (kWh)	Vandforbrug (liter)	Omtrentlig programvarighed (minutter)	Resterede fugt (%) ¹⁾
Standard bomuldsprogrammer					
Standard 60 °C bomuld	7	0.72	45	232	52 ²⁾ / 44 ³⁾
Standard 60 °C bomuld	3.5	0.62	33	190	52 ²⁾ / 44 ³⁾
Standard 40 °C bomuld	3.5	0.47	34	186	52 ²⁾ / 44 ³⁾
Slukket funktion (W)			Tændt funktion (W)		
0.6			0.6		
Informationen i ovenstående tabel er i overensstemmelse med Europa-Kommis-sionens foreskrevne 1015/2010 gennemførelsesdirektiv 2009/125/EC.					

1) Ved slutningen af centrifugeringsfasen.

2) For model EWF 1476HDW .

3) For model EWF 1676HDW .

7. TILVALG

7.1 Temperatur

Indstil denne funktion for at ændre standardtemperaturen.

Lampe  = koldt vand.

Displayet viser den indstillede temperatur.

7.2 Centrifuger

Med denne funktion kan du mindske standard centrifugeringshastigheden. Displayet viser lampen for den indstillede hastighed.

Flere centrifugeringsfunktioner:

Ingen centrifugering

- Indstil denne funktion for at fjerne alle centrifugeringsfaser.
- Indstil den til meget sarte stoffer.
- Skyllefasen bruger mere vand til visse vaskeprogrammer.
- Displayet viser lampen .

Skyllestop

- Indstil denne funktion for at forhindre, at vasketøjet krøller.

- Vaskeprogrammet stopper med vandet i tromlen. Tromlen drejer jævnt for at forhindre, at vasketøjet krøller.
- Lugen forbliver låst. Du skal tømme vandet ud for at låse lugen op.
- Displayet viser lampen .



Ved udtømning af vand henvises til "Ved slutningen af programmet".

Extra Silent

- Indstil denne funktion for at fjerne alle centrifugeringsfaser og udføre en lydsvag vask.
- Skyllefasen bruger mere vand til visse vaskeprogrammer.
- Vaskeprogrammet stopper med vandet i tromlen. Tromlen drejer jævnt for at forhindre, at vasketøjet krøller.
- Lugen forbliver låst. Du skal tømme vandet ud for at låse lugen op.
- Displayet viser lampen .



Ved udtømning af vand henvises til "Ved slutningen af programmet".

7.3 Forvask

Med denne funktion kan du tilføje en forvaskefase til et vaskeprogram. Brug denne funktion til meget snavset tøj. Når du har indstillet denne funktion øges programmets varighed. Den tilhørende lampe tændes.

7.4 Udskudt start

Med denne funktion kan du udskyde starten af et program fra 30 minutter til 20 timer. Displayet viser den tilhørende lampe.



7.5 Ekstra skylning









Med denne funktion kan du tilføje nogle skylninger til et vaskeprogram. Brug denne funktion af hensyn til personer, der er allergiske over for vaskemiddel, og i områder med blødt vand. Den tilhørende lampe tændes.









7.6 Strygelet

Apparatet vasker og centrifugere vasketøjet forsigtigt for at undgå, at det krøller. Apparatet mindsker centrifugeringshastigheden og bruger mere vand. Den tilhørende lampe tændes.

7.7 Time Manager –

Når du indstiller et program, vises displayet standard varigheden. Tryk på  eller  for at øge eller mindske programmets varighed. Time Manager er kun tilgængelig med programmerne i tabellen.

Lampe					
 1)	■	■			■
	■	■	■		■
	■	■			■
	■	■	■	■	■

Lampe					
	■	■			■
	■ ²⁾	■ ²⁾	■		■ ²⁾
	■	■			■
 3)	■	■	■ ²⁾	■ ²⁾	■

1) Kortest: til at opfriske vasketøjet.

2) Programmets standardvarighed.

3) Længst: Gradvis øgning af programvarigheden mindsker energiforbruget. Den optimerede opvarmingsfase sparer energi, og den længere varighed giver de samme vaskeresultater (især for normalt snavset).

7.8 Børnelås

Med denne funktion kan du forhindre, at børn leger med kontrolpanelet.

- For at **aktivere/deaktivere** funktionen, skal du trykke på  og  samtidigt, indtil lampen  tænder/slukker. Du kan aktivere denne funktion:
 - Når du trykker på  , er funktionen og programknappen låst.
 - Før du trykker på  : kan apparatet ikke starte.

7.9 Permanent ekstra skylning

Med denne funktion får du permanent en ekstra skylning, når du indstiller et nyt program.

- For at **aktivere/deaktivere** denne funktion skal du trykke på  og  samtidigt, indtil lampen  tænder/slukker.

7.10 Lydsignaler

Lydsignalerne høres, når:

- Programmet er færdigt.
 - Der er en funktionsfejl i apparatet.
- For at **aktivere/deaktivere** lydsignalerne skal du trykke på  og  samtidigt i 6 sekunder.

-  Hvis du deaktiverer lydsignalerne, fortsætter de med blive udsendt, når der er en funktionsfejl i apparatet.

8. FØR IBRUGTAGNING

1. Kom 2 liter vand i vaskemiddelrummet til vaskefasen. Dette aktiverer afløbssystemet.
2. Kom lidt vaskemiddel i rummet for vaskefasen.
3. Indstil og start et program til bomuld ved den højeste temperatur uden vasketøj. Dette fjerner alt eventuelt snavs fra tromle og kar.

9. DAGLIG BRUG

9.1 Ilægning af vasketøjet

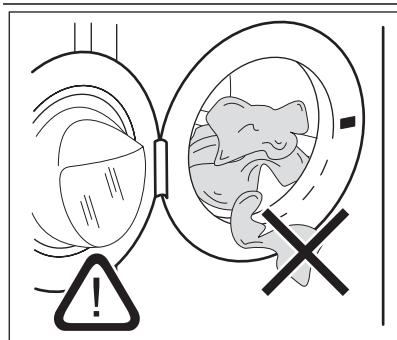

1. Åbn lugen.
2. Kom vasketøjet i tromlen, ét ting ad gangen. Ryst tøjet, inden du lægger det i apparatet. Sørg for ikke at lægge for meget vasketøj i tromlen.
3. Luk lugen.



BEMÆRK

Sørg for, at der ikke sidder tøj i klemme mellem tætningen og lugen. Der er risiko for vandlækage, eller at tøjet bliver ødelagt.

9.2 Brug af vaske- og skyllemidler

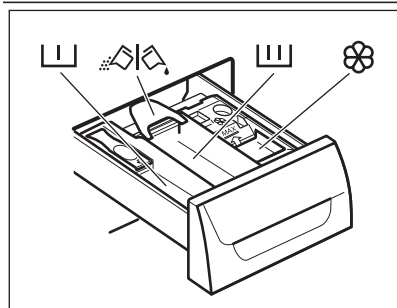

- Afmål vaskemiddel og skyllemiddel.
- Luk omhyggeligt vaskemiddelskuffen.



Vaskemiddelrummet til forvaskfasen.



Vaskemiddelrummet til vaskefasen.



Rum til flydende tilsætningsmidler (skyllemiddel, stivelse).



Klap til pulver eller flydende vaskemiddel.

Blegemiddel

Ud over blødgøringsmidlet er det også muligt at bruge et blegemiddel i rummet  med programmerne til hvid bomuld.

Gør følgende:

- Fyld blegemiddel i rummet . Overskrid ikke **"MAX"**-mærket i vaskemiddelskuffen.
- Kør et vaskeprogram til hvid bomuld.
- Ved programslut skal SKYLLE-programmet køres. Brug om ønsket blødgøringsmiddel. Dette hjælper med at fjerne evt. rester af blegemiddel.



Hæld aldrig blege- og blødgøringsmiddel i rummet på samme tid.

Flydende eller pulvervaskemiddel

1.

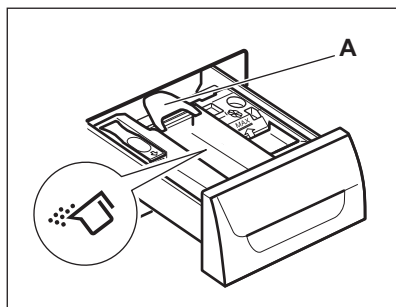

2.

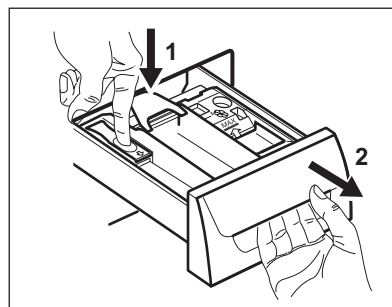

3.

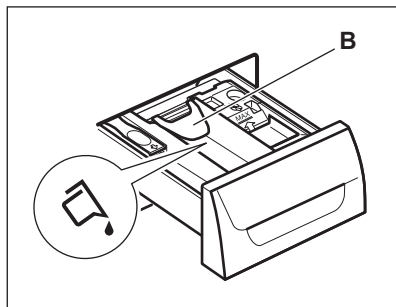

4.

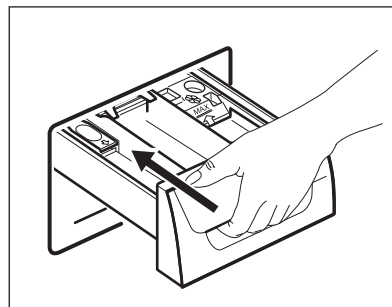

- Placering **A** for pulvervaskemiddel (fabriksindstilling).
- Placering **B** for flydende vaskemiddel.



Når du bruger flydende vaskemiddel:

- Brug hverken geleagtige eller tykflydende vaskemidler.
- Kom ikke mere væske end det maksimale niveau.
- Indstil ikke forvaskfasen.
- Indstil ikke den udskudte start.

9.3 Aktivering af apparatet

Tryk på knappen On/Off for at aktivere eller deaktivere apparatet. Der lyder et signal, når apparatet tændes.

9.4 Indstilling af et program

1. Drej programknappen og indstil det ønskede program:
 - Den tilhørende programlampe tændes.
 - Lampen for ▷|| blinker.
 - Displayet viser niveauet af Time Manager, programvarigheden og lamperne for programfaserne
2. Om nødvendigt skal du ændre temperaturen, centrifugeringshastigheden, programmets varighed eller tilføje tilgængelige funktioner. Når du aktiverer en funktion, tændes lampen for den indstillede funktion.



Hvis du indstiller noget forkert, viser displayet meddelelsen Err.

9.5 Start af et program uden senere start

Tryk på ▷|| :

- Lampen ▷|| holder op med at blinke og forbliver tændt.
- Lampen ||| begynder at blinke på displayet.
- Programmet starter, lugen låses og displayet viser lampen →□.
- Udtømningspumpen kan betjenes i en kort tid, når apparatet fyldes med vand.



Efter ca. 15 minutter fra start af programmet:

- Apparatet justerer automatisk programmets varighed i overensstemmelse med mængden af vasketøjet.
- Displayet viser den nye værdi.

9.6 Start af et program med udskudt start

- Tryk på ↻ gentagne gange, indtil displayet viser den forsinkelse, du vil indstille. Den tilhørende lampe tændes på displayet.
- Tryk på ▷|| :
 - Apparatet starter nedtællingen.
 - Når nedtællingen er slut, starter programmet automatisk.



Du kan annullere eller ændre indstillingen for den udskudte start, før du trykker på ▷|| .

Sådan annulleres den udskudte start:

1. Tryk på ▷|| for at indstille apparatet til pause.
2. Tryk på ↻ , indtil displayet viser □'. Tryk på ▷|| igen for straks at starte programmet.

9.7 Afbrydelse af et program og ændring af funktionerne

Du kan kun ændre visse funktioner, inden de går i gang.

1. Tryk på ▷|| . Lampen blinker.
2. Ændr funktionerne.
3. Tryk på ▷|| igen. Programmet fortsætter.

9.8 Annullering af et program

1. Tryk på knappen  i nogle sekunder for at annullere programmet og for at deaktivere apparatet.
2. Tryk på den samme knap igen for at aktivere apparatet. Nu kan du indstille et nyt vaskeprogram.



Apparatet tømmer ikke vandet ud.

9.9 Åbning af lugen



Mens et program eller den udskudte start er i gang, er apparatets luge låst, og displayet viser lampen .



BEMÆRK

Hvis vandets temperatur og niveau i tromlen er for højt, kan du ikke åbne lugen.



Åbn apparatets luge, når den udskudte start er i gang:

1. Tryk på  for at indstille apparatet til pause.
2. Vent, indtil lampen for låst luge  slukker.
3. Åbn lugen.
4. Luk lugen, og tryk på  igen. Den udskudte start fortsætter med at fungere.

Åbn apparatets luge, når programmet er i gang:

1. Tryk på knappen  i nogle sekunder for at deaktivere eller aktivere apparatet.
2. Vent i nogle minutter, og åbn derefter forsigtigt apparatets luge.
3. Luk lugen.
4. Indstil programmet igen.

9.10 Til sidst i programmet





- Apparatet stopper automatisk.
- Lydsignalet lyder (hvis det er aktiveret).
- I displayet tændes et .
- Lampen  slukker.
- Lampen for lugens lås  slukker.
- Fjern vasketøjet i apparatet. Sørg for, at tromlen er tom.

- Lad lugen stå på klem for at forhindre mug og lugte.
- Luk for vandhanen.
- Tryk på knappen  i nogle sekunder for at deaktivere eller aktivere apparatet.

Vaskeprogrammet er færdigt, men der er vand i tromlen:

- Tromlen drejer jævnt for at forhindre, at vasketøjet krøller.
- Lampen for lugens lås  tænder. Lugen forbliver låst.
- Du skal tømme vandet ud for at åbne lugen.

Sådan udtømmes vandet:

1. Sæt om nødvendigt centrifugeringshastigheden ned. Hvis du indstiller , tømmes apparatet kun.
2. Tryk på . Apparatet udtømmer vandet og centrifugerer.
3. Når programmet er færdigt, og lampen for lugens lås  slukker, kan du åbne lugen.
4. Tryk på knappen  i nogle sekunder for at deaktivere eller aktivere apparatet.



Apparatet tømmes og centrifugerer automatisk efter ca. 18 timer (undtagen uldprogrammet).

9.11 AUTO Stand-by-funktion

Funktionen AUTO Stand-by deaktiverer automatisk apparatet for at reducere energiforbruget, når:

- Du ikke bruger apparatet i 5 minutter, for du trykker på .

Tryk på knappen  igen for at aktivere apparatet.

- Efter 5 minutter efter afslutning af vaskeprogrammet

Tryk på den knappen  igen for at aktivere apparatet.

Displayet viser tilslutningen af det sidst indstillede program.

Drej programknappen for at indstille et nyt program.

10. RÅD

10.1 Vasketøjsmængden

- Opdel vasketøjet i: hvidt, kulørt, syntetiske stoffer, finvask og uld.
- Følg vaskeanvisningerne, som findes på vasketøjsmærkaterne.
- Undgå at vaske hvidt og kulørt tøj sammen.
- Visse kulørte ting kan blive affarvet ved den først vask. Vi anbefaler, at du vasker dem separat de første gange.
- Knap pudebetræk, luk lynlåse, hægt hægter og lås tryklåse. Fastgør bæltter.
- Tøm lommerne og fold tøjet ud.
- Vend indersiden udad på flerlagede stoffer, uld og genstande med malede illustrationer.
- Fjern hårde pletter.
- Vask meget snavsede pletter med et specielt vaskemiddel.
- Pas på med gardinerne. Fjern krogene eller læg gardinerne i en vaskepose eller i et pudebetræk.
- Må ikke vaskes i apparatet:
 - Vasketøj uden sømme eller med snit
 - Bh'er med bøjle.
 - Brug en vaskepose til at vaske små ting i.
- En for lille mængde vasketøj kan forårsage problemer med centrifugeringen. Hvis dette skulle ske, skal du tilpasse mængden af tøj i tromlen og starte centrifugeringen igen.

10.2 Vanskelige pletter

Til nogle pletter er vand og vaskemiddel ikke tilstrækkeligt. Vi anbefaler, at du fjerner disse pletter, inden du lægger genstandene i maskinen. Man kan få specielle pletfjernere. Brug den specielle pletfjerner, der kan anvendes til plet- og stoftypen.

10.3 Vaske- og skyllemidler

- Brug kun vaskemidler og tilsætningsmidler, der er specielt beregnet til vaskemaskiner.

- Undgå at blande forskellige typer vaskemidler.
- Brug ikke mere end den korrekte mængde vaskemiddel af hensyn til miljøet.
- Følg anvisningerne, som findes på pakningen af disse produkter.
- Brug de korrekte produkter til stoftypen og -farven, programtemperaturen og niveaueet af snavs.
- Hvis beholderen til vaskemiddel ikke er forsynet med en klap, kan du tilføje de flydende vaskemidler med en doseringsbold.

10.4 Råd om økologi

- Indstil et program uden forvask for at vaske normalt beskidt tøj.
- Start altid et vaskeprogram med den maksimale mængde vasketøj.
- Brug om nødvendigt en pletfjerner, når du indstiller et program med en lav temperatur.
- Kontrollér vandets hårdhedsgrad i dit område for at bruge den korrekte mængde vaskemiddel.

10.5 Vands hårdhedsgrad

Hvis vandets hårdhedsgrad i dit område er højt eller moderat, anbefaler vi, at du bruger et blødgøringsanlæg til vaskemaskiner. I områder, hvor vandets hårdhedsgrad er lav, er det ikke nødvendigt at bruge et skyllemiddel.

Kontakt dit lokale vandværk for at få vandets hårdhedsgrad at vide. Brug den korrekte mængde skyllemiddel. Følg anvisningerne, som findes på pakningen af produktet.

11. VEDLIGEHOVELSE OG RENGØRING



ADVARSEL

Tag stikket til apparatet ud af vægstikket før vedligeholdelse.

11.1 Udvendig rengøring

Rengør kun maskinen med sæbe og varmt vand. Tør alle overfladerne helt.



BEMÆRK

Undlad at bruge sprit, opløsningsmidler eller kemiske produkter.

11.2 Afkalkning

Hvis vandets hårdhedsgrad i dit område er højt eller moderat, anbefaler vi, at du bruger et blødgøringsanlæg til vaskemaskiner.

11.4 Lugetætning

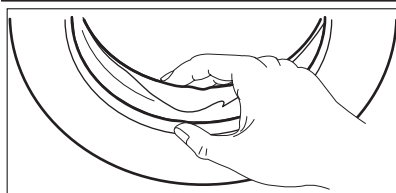

Undersøg jævnligt tætningen, og fjern alle genstande fra indersiden.

Undersøg regelmæssigt tromlen for at undgå kalkrande og rustpartikler. For at fjerne rustpartikler må du kun bruge specielle produkter til apparatet. Det skal ske, når der ikke er vasketøj i apparatet.



Følg altid anvisningerne, som findes på pakningen af produktet.

11.3 Vedligeholdelseskask

Ved brug af programmer med lave temperaturer er det muligt, at noget af vaskemidlet forbliver i tromlen. Udfør jævnligt en vedligeholdelseskask. Gør det på følgende måde:

- Fjern vasketøjet i tromlen.
- Indstil bomuldprogrammet til den højeste temperatur og tilsæt lidt vaskemiddel.

11.5 Rengøring af beholderen til vaskemiddel

1.

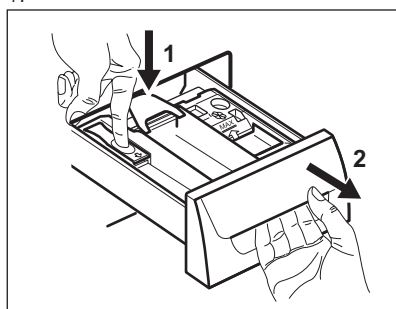

2.

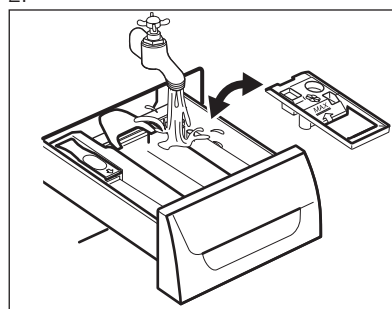

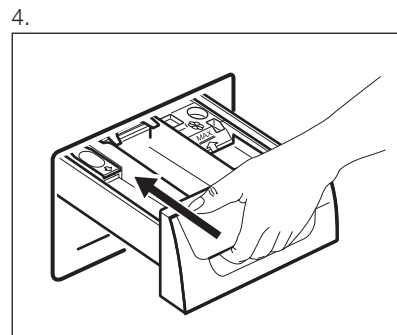
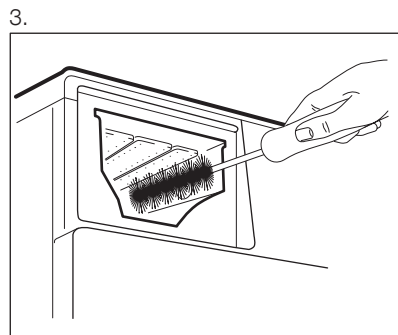

11.6 Rengøring af afløbsfiltret

! **ADVARSEL**
 Rens ikke afløbsfilteret, hvis vand-
 et i maskinen er varmt.

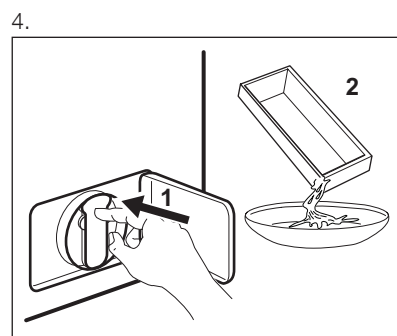
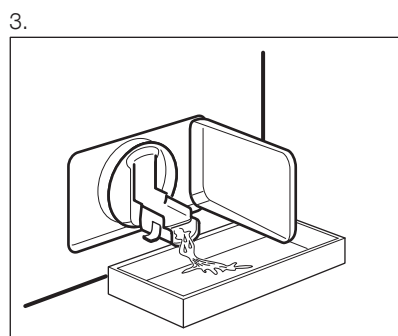
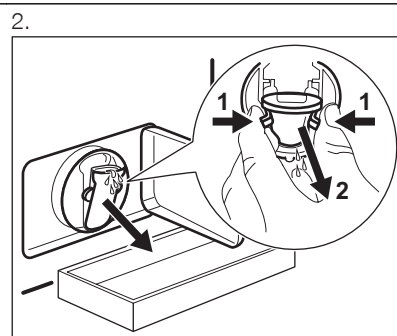
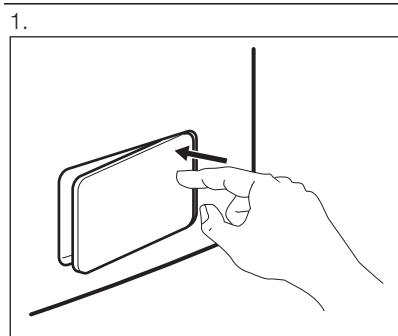

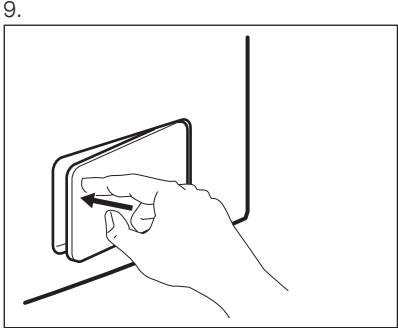
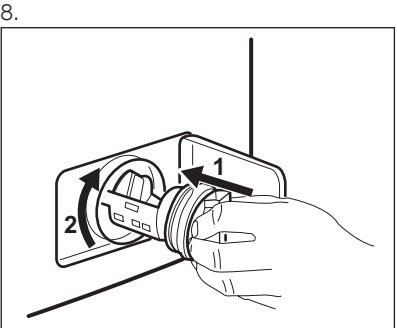
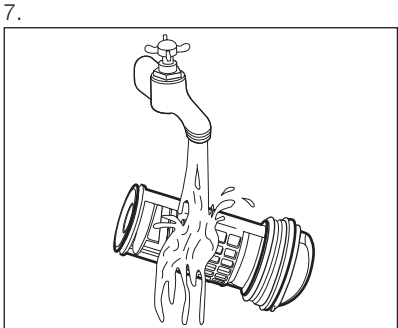
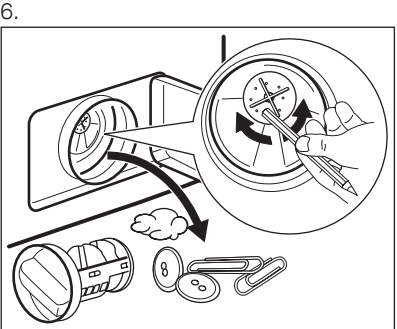
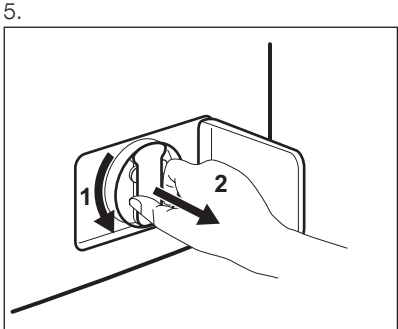

11.7 Rengøring af tilløbsslangen og filteret i indløbsventilen

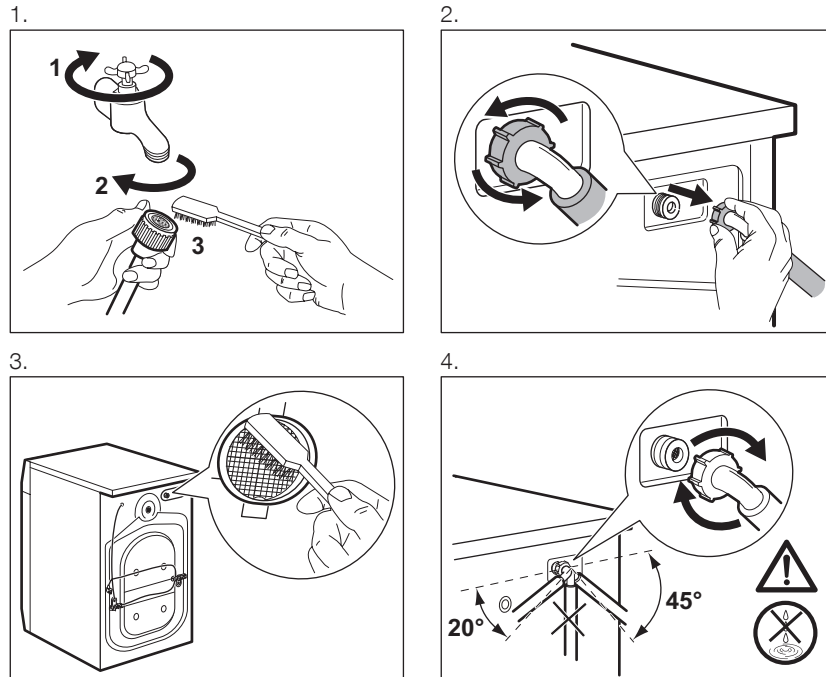

11.8 Nødtømning

På grund af en funktionsfejl kan maskinen ikke tømme vandet ud.

Hvis dette sker, skal du udføre trin (1) til (9) af "Rengøring af afløbsfiltret".

Hvis det er nødvendigt rengøres pumpen. Når du tømmer vandet med nødtømningsproceduren, skal du igen aktivere udtømningssystemet:

1. Kom 2 liter vand i vaskemiddelbeholderens rum til hovedvask.
2. Start programmet for at tømme vandet ud.

11.9 Frostsikring

Hvis apparatet bliver installeret et sted, hvor temperaturen kan blive mindre end 0 °C, skal du fjerne det resterende vand fra tilløbsslangen og afløbspumpen.

1. Træk stikket ud af stikkontakten.
2. Luk for vandhanen.
3. Fjern vandtilløbsslangen.
4. Læg de to ender af tilløbsslangen i en beholder, og lad vandet løbe ud af slangen.
5. Tøm afløbspumpen. Se nødtømningsproceduren.
6. Når afløbspumpen er tom, sættes tilløbsslangen på igen.



ADVARSEL

Kontroller, at temperaturen er over 0° C, inden du bruger apparatet igen.

Producenten er ikke ansvarlig for skader forårsaget af lave temperaturer.

12. FEJLFINDING

Maskinen starter ikke eller stopper under betjening.
Prøv først at finde en løsning på problemet (se i tabellen). Hvis det ikke er muligt, skal du kontakte Electrolux Service A/S.

Ved nogle problemer høres de akustiske signaler, og displayet viser en alarmkode:

- **E10** - Apparatet tager ikke vand ind.
- **E20** - Apparatet tømmes ikke for vand.

- **E40** - Lugen er åben eller ikke lukket rigtigt. Kontrollér venligst lugen!
- **E90** - Strømforsyningen er ustabil. Vent indtil strømforsyningen er stabil.



ADVARSEL

Deaktiver apparatet, før du foretager kontrollerne.

Problem	Mulig løsning
Programmet starter ikke.	Kontrollér, at netstikket er sat rigtigt i stikkontakten.
	Kontrollér, at apparatets luge er lukket.
	Kontrollér, at der ikke er en sprunget sikring i sikringsdåsen.
	Kontrollér, at der er trykket på Start/Pause.
	Hvis udskudt start er indstillet, skal du annullere indstillingen eller vente på, at nedtællingen er slut.
	Deaktiver børnesikringen, hvis den er aktiveret.
Apparatet fyldes ikke med vand.	Kontrollér, at der åbnet for vandhanen
	Kontrollér, at vandtrykket ikke er for lavt. Kontakt dit lokale vandværk for at få disse oplysninger.
	Kontrollér, at vandhanen ikke er tilstoppet.
	Kontrollér, at tilløbsslangens filter og filteret til indløbsventilen ikke er tilstoppet. Se "Rengøring og vedligeholdelse".
	Kontrollér, at der ikke er knæk eller bøjninger på tilløbsslangen.
	Kontrollér, at tilløbsslangen er tilsluttet korrekt.
Apparatet tømmes ikke vandet ud.	Kontrollér, at vandlåsen ikke er tilstoppet.
	Kontrollér, at der ikke er knæk eller bøjninger på afløbsslangen.
	Kontrollér, at afløbsfiltret ikke er tilstoppet. Rens filtret om nødvendigt. Se "Rengøring og vedligeholdelse".
	Kontrollér, at tilslutningen til tilløbsslangen er korrekt.
	Indstil tømningsprogrammet, hvis du indstiller et program uden tømningsfasen.

Problem	Mulig løsning
	Indstil tømningensprogrammet, hvis du indstiller en funktion, som slutter med vand i tromlen.
Centrifugeringen fungerer ikke, eller en vask varer længere end normalt.	Indstil centrifugeringsprogrammet.
	Kontrollér, at afløbsfiltret ikke er tilstoppet. Rens filtret om nødvendigt. Se "Rengøring og vedligeholdelse".
	Tilpas mængden af tøj i tromlen, og start centrifugeringen igen. Dette problem kan skyldes balanceproblemer.
Der er vand på gulvet.	Kontrollér, at tilslutningerne til vandslangen er tætte, og at der ikke er nogen lækager.
	Kontrollér, at tilløbsslangen ikke er beskadiget.
	Kontrollér, at du bruger det rigtige vaskemiddel og den korrekte mængde.
Du kan ikke åbne apparatets luge.	Kontrollér, at vaskeprogrammet er slut.
	Indstil tømningensprogrammet, hvis der er vand i tromlen.
Apparatet udsender en unormal lyd.	Kontrollér, om nivelleringsen af apparatet er forkert. Se "Installation".
	Kontrollér, at emballagen og/eller transportboltene er fjernet. Se "Installation".
	Kom mere tøj i tromlen. Der kan være for lidt tøj i maskinen.
Apparatet fyldes med vand og tømmer med det samme.	Kontrollér, at tilløbsslangen er i den korrekte position. Slangen er muligvis for lille.
Resultatet af vasken er utilfredsstillende.	Forøg mængden af vaskemiddel, eller brug et andet vaskemiddel.
	Brug specielle produkter til at fjerne vanskelige pletter, inden du vasker tøjet.
	Kontrollér, at du har indstillet den korrekte temperatur.
	Reducér mængden af vasketøj.

Tænd for apparatet, når det er kontrollet. Programmet fortsætter fra det sted, hvor det blev afbrudt. Kontakt det lokale servicecenter, hvis problemet opstår igen.

Hvis displayet viser andre alarmkoder. Sluk og tænd for apparatet. Kontakt det lokale servicecenter, hvis problemet fortsætter.

13. TEKNISK INFORMATION

Mål	Bredde / Højde / Dybde	600 / 850 / 522 mm
	Samlet dybde	540 mm
Tilslutning, el:	Spænding	230 V
	Samlet effekt	2200 W
	Sikring	10 A
	Frekvens	50 Hz
Niveau af beskyttelse mod indtrængen af faste partikler og fugt sikres af beskyttelsesdækslet, undtagen hvor lavspændingsudstyret ikke har beskyttelse mod fugt		IPX4
Vandforsynings tryk	Minimum	0,5 bar (0,05 MPa)
	Maks.	8 bar (0,8 MPa)
Vandforsyning ¹⁾		Koldt vand
Maksimal fyldning	Bomuld	7 kg
Centrifugeringshastighed	Maks.	1400 o/m (EWF1476HDW)
		1600 o/m (EWF1676HDW)

¹⁾ Forbind tilløbsslangen til en vandtilslutning/lukkeventil med et 3/4"-gevind.

14. MILJØHENSYN

Genbrug materialer med symbolet . Anbring emballagematerialet i passende beholdere til genbrug. Hjælp med at beskytte miljøet og menneskelig sundhed samt at genbruge affald af elektriske og elektroniske

apparater. Kasser ikke apparater, der er mærket med symbolet , sammen med husholdningsaffaldet. Lever produktet tilbage til din lokale genbrugsplads eller kontakt din kommune.